

Beschichtete Wellpappe für ungeahnte Vorteile



besser
verpacken...

SEIT 1933

*... mit der KOLB Unternehmensgruppe.
Dieser Anspruch ist Versprechen zugleich. Ein Versprechen
für eine eindrucksvolle Vielfalt täglich neuer Verpackungs-
lösungen.*

*Bereits 1933 legte Hans Kolb den Grundstein für
mittlerweile eines der erfolgreichsten Familien-
unternehmen mit der Passion „Verpacken“. Die Basis
für Verpackungslösungen der **KOLB Group** ist Well-
pappe. Im Grunde genommen sind wir eine Art
Architekt für das „zu Hause“ des jeweiligen Packgutes.*

*In den Kreativschmieden von **KOLB Design** und **KNAUER
Design** entstehen konstruktive Verpackungenlösungen
und Displays. Hier erhalten Sie Ihre anforderungsgerechte
Entwicklung für nahezu sämtliche Verpackungsfragen.*

*Der entscheidende Faktor für das Erreichen Ihrer Ver-
packungsziele ist das Know-How von über 1.200
engagierten Mitarbeiterinnen und Mitarbeitern.*

Inhalt

- 4 Das Unternehmen
 - 7 **COR***pro*TRONIC®
 - 25 **CORRUST**®
 - 29 **SKINBOARD**®
CORRUST SKINBOARD®
 - 36 Spezielle Coatings
 - 39 **KOLB** Logistics & Service
-

VISION

„Wir liefern Verpackungslösungen aus Wellpappe,
die unsere Kunden durch Qualität, Innovation und
Nachhaltigkeit begeistern.“

Alwin J. Kolb, Angela Kolb und Andreas Eyd



Verpackungslösungen aus Wellpappe sind unsere DNA. Getreu dem Unternehmensmotto „besser verpacken!“ sehen wir die wachsenden Ansprüche des Marktes als unsere Herausforderung an. Als inhabergeführte Unternehmensgruppe im Wirtschaftsraum Allgäu, im württembergischen Schwaben und im Nordschwarzwald realisieren wir viel mehr, als die reine Verpackung: Wir liefern Lösungen rund um die Wünsche und Anforderungen unserer Kunden für die unterschiedlichsten Produkte.

Das Unternehmen

Bereits 1933 wurde der Grundstein für unseren Erfolg gelegt. Seitdem entwickelte sich die KOLB Unternehmensgruppe Schritt für Schritt zu einem international tätigen Unternehmen. Wir entwerfen und produzieren Verpackungen, Verpackungsmaterialien & Spezialprodukte aus Wellpappe. Unsere Aufgabe sehen wir darin, uns schnell und flexibel den immer wieder neuen Herausforderungen des Marktes zu stellen.

Verpackungen müssen unterschiedlichsten Anforderungen gerecht werden. Dabei gehen die Teams der Entwicklungsabteilungen **KOLB Design** und **KNAUER Design** stets einen maßgeschneiderten Weg. Ganz nach dem Motto „besser verpacken!“ entwickeln unsere Designer mit langjähriger Erfahrung individuelle Lösungen.

Wir bieten die neuesten Technologien im Verpackungsdruck und damit auch für Ihre Anforderungen eine bisher ungeahnte Flexibilität.

Als Hersteller von umweltfreundlichen, recyclebaren Produkten sind sämtliche Mitglieder der KOLB Group einer nachhaltigen Tradition verpflichtet:

Der schonende Umgang mit Rohstoffen sowie der Einsatz umweltverträglicher, teils selbst erzeugter Energie für moderne Produktionsverfahren sind seit jeher gelebtes Procedere im Unternehmen.

Das zertifizierte KOLB Energiemanagement ist hierbei nur ein Teil der KOLB Nachhaltigkeitsstrategie. Unsere Umwelt- und Qualitätsmanagementsysteme untermauern dies zusätzlich.

Nachhaltig aus Tradition

EINE GELEBTE NACHHALTIGKEIT IST ALS TÄGLICHE HANDLUNGSWEISE IN UNSEREN UNTERNEHMENSGENEN VERWURZELT.

Wir begründen dies unter anderem mit FSC-zertifizierten Produkten, die wir an allen Standorten bei KOLB und KNAUER fertigen. Auch HANS KOLB Papier, die Papierfabrik der KOLB Unternehmensgruppe, verfolgt dieses durch unabhängige Institute geprüfte Selbstverständnis.

Darüber hinaus haben wir seit jeher gerade bei der eigenen Rohpapierherstellung einen geschlossenen Rohstoffkreislauf. Schließlich werden Randbeschnitte und Stanzabfälle direkt wieder zu qualitativ hochwertigem Rohpapier recycelt und zudem benötigtes Altpapier bei regionalen Anbietern bezogen.

Doch damit nicht genug: Auch unsere Unternehmenskultur mit flachen Hierarchien und extrem kurzen Entscheidungswegen bringt uns ständig weiter – ohne jedoch das Erreichte und die damit verbundenen Erfahrungen außer Acht zu lassen. Eine überdurchschnittlich lange Betriebszugehörigkeit unserer Mitarbeiterinnen und Mitarbeiter belegt dies eindrucksvoll.

Außerdem sind wir uns unserer sozialen Verantwortung bewusst. Als Förderer der **Kinderbrücke Allgäu e. V.** unterstützen wir seit Beginn an vor über 20 Jahren diese regionale Organisation. Das Kuratorium, dem Gesellschafter unseres Hauses angehören, trifft die Entscheidungen, kranken und in Not geratenen Kindern zu helfen. Dies geschieht unbürokratisch, mit dem nötigen Verstand oder ganz einfach mit dem Herz am „rechten Fleck“.

Der Großteil unserer Produktions- und Verwaltungsstandorte ist im Allgäu zu finden. Doch wo früher die Landwirtschaft das herausragende wirtschaftliche Standbein war, prägt heute eine ausgewogene und zugleich spezialisierte Branchenstruktur den Wirtschaftsstandort Allgäu. Dies gilt ebenfalls für die Standorte in Häiterbach und Dettingen / Erms.

Wir sind heute stolz auf viele langjährige Geschäftsbeziehungen, die ein gemeinsames Wachstum mit unseren Kunden begründen. Diese Entwicklung werden wir auch künftig verfolgen. Schließlich ist es genau das, was wir unter Nachhaltigkeit verstehen.



CORproTRONIC®



...wenn es knistert
ESD-Verpackungssysteme

CORproTRONIC®

Anforderungen nach DIN EN und IEC

Die Arbeitshilfen und Vorschriften für die Handhabung von elektronisch gefährdeten Bauelementen (EGB) sind in den Richtlinien DIN EN / IEC 61340-5-3 festgelegt.

Dabei gilt: Nur eine sehr niederohmige, leitfähige Schutzschicht erfüllt die Anforderungen an die Abschirmung. Unser neuestes Produkt **CORproTRONIC®** schützt so gegen elektrische Felder und ESDs bei Transport und Versand.

Electrostatic Discharge ESD

Immer und überall entstehen Spannungsfelder. Die Potenzialunterschiede dieser Spannungsfelder sind eine Gefahr für Ihre elektronischen Bauelemente und Baugruppen. Schützen Sie Ihre hochwertige Elektronik vor den ESD-Gefahren.

Electrostatic Protected Area

Alle Behälter und Arbeitsmittel in der ESD-Schutzzone (EPA) müssen ableitend ausgerüstet sein, um einen kontrollierten Potenzialausgleich bzw. die Erdung zu ermöglichen.

Die Lösung

Nur die Vermeidung von großen Potenzialunterschieden und Verwendung abschirmender Schichten verhindern ESD-Gefahren. Sicherer und kontrollierter Potenzialausgleich: Durch die Verwendung von **CORproTRONIC®** mit einem Oberflächenwiderstand von 10^7 bis 10^8 Ohm findet ein sicherer Potenzialausgleich statt.

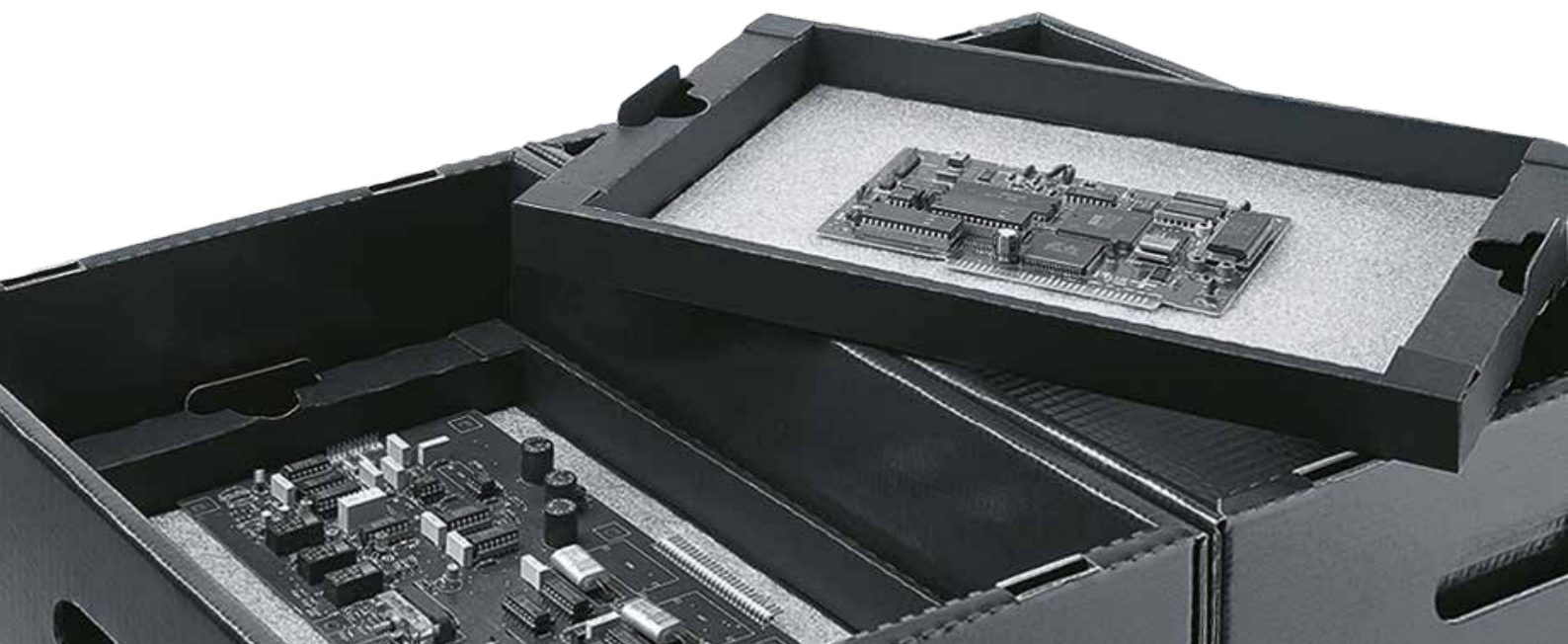

Permanent leitfähig –
keine zeitliche Einschränkung

COR_{pro}TRONIC® für den sicheren Einsatz innerhalb
und außerhalb des EPA Bereichs

COR_{pro}TRONIC® ≈ 10⁷⁻⁹ Ableitschicht Ohm
< 10⁴ Abschirmschicht Ohm



Die Anwendung

CP-COATED PRODUCTS schützen Ihre elektronischen Bauelemente. Die ESD-Container bieten Spezialschutzschichten, die elektrostatische Spannungen ausgleichen und Felder abschirmen.

Damit bietet **COR_{pro}TRONIC®** die gesamte Bandbreite um Ihre Elektronik vor den ESD-Gefahren zu schützen, jetzt und auch für kommende Norm-Regularien. Für Ihre Sicherheit bei Verpackung, Transport, Lagerung und Versand.

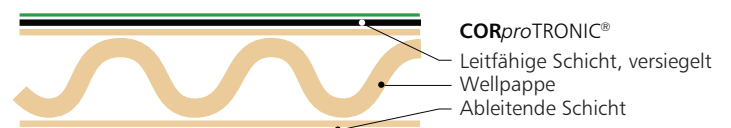

COR_{pro}TRONIC®

Technische Daten		COR _{pro} TRONIC®
Elektrisch		
Oberflächenwiderstand (Ohm)*		
- Außenseite		<10 ⁴
- Welle		
- Innenseite		10 ⁷⁻⁹
Kontrollierter Ladungsausgleich		ja
Reibungselektrizität		keine
Oberflächen		Außenseite: schwarz Innenseite: blau, Standard
Energy Bag Test		< 10 nJ
nach ANSI / ESD STM 11-31		
IEC 61340-4-8**		
Chemisch		
Korrosion		keine
Galvanische Reaktion		keine
Recyclingfähigkeit		Resy 0062 / PAP20
Mechanisch		
Abriebfestigkeit		gut
(Oberflächen versiegelt)		
Bedruckbarkeit		bedingt
Feuchtigkeit		keine Beeinträchtigung der elektrischen Eigenschaften
Spezifikationen		
Entspricht		ANSI/ESD S541 DIN EN 61340-5-3
Unterliegt nicht den RoHS-Richtlinien (2002/95/EG und 2002/96/EG)		
Gewicht		
z. B. L 600 B 400 H 120 mm		0,58 kg

*Niederohmiger OFW wird mit der Streifenelektrode, hochohmiger OFW wird mit der Ringelektrode gemessen

** Referenz: Prüfmuster Größe 250 x 200 x 13 mm, E-Welle





Die Umwelt

Zuverlässige Qualität bei langer Lebensdauer: Alle ESD-Container sind speziell für den mehrfachen Einsatz konzipiert. Die abschirmende und ableitende Funktion bleibt dabei vollständig erhalten. Die umweltfreundlichen ESD-Container sind voll recycelbar.





**Anwendungshinweise für
COR_{pro}TRONIC®/ DISSIPATIV**

Logistische Anforderung

Einsatzort und Weg
Erforderliche Eigenschaft
der Behältnisse nach
DIN EN 61340-5-3

Materialwahl

Beschaffung

Baugruppe / Bauelement

Lagerverpackung

Transportverpackung Pendelverpackung



Innerhalb der EPA bzw. ESD geschützter Bereich

(EPA = Electrostatic Protected Area,
ESD = Electrostatic Discharge)

» leitfähig (conductiv)

$1 \times 10^2 \text{ Ohm} \leq R_s < 1 \times 10^4 \text{ Ohm}$
oder

» ableitfähig (dissipativ)

$1 \times 10^4 \text{ Ohm} \leq R_s < 1 \times 10^{11} \text{ Ohm}$

Außerhalb der EPA bzw. unkontrollierter Bereich

(normale Umgebungsverhältnisse)

» leitfähig (conductiv)

$1 \times 10^2 \text{ Ohm} \leq R_s < 1 \times 10^4 \text{ Ohm}$
oder

» ableitfähig (dissipativ)

$1 \times 10^4 \text{ Ohm} \leq R_s < 1 \times 10^{11} \text{ Ohm}$
und

» Schirmwirkung gegen Entladung

$< 10 \text{ nJ}$



COR_{pro}TRONIC® ($< 10^4 \text{ Ohm}$ inkl. Abschirmung)
DISSIPATIV ($10^7 - 10^{11} \text{ Ohm}$)

COR_{pro}TRONIC® ($< 10^4 \text{ Ohm}$ inkl. Abschirmung)



Verpackungs- und Behälterlösung im Standardprogramm (siehe folgende Seiten)

Vorteil: schnelle Lieferung, keine Werkzeugkosten, Kleinmengen lieferbar

Individuelle Lösung



Bitte kontaktieren Sie den zuständigen Verpackungsberater (siehe letzte Seite)
Wir fertigen für Sie nach Ihren Wünschen: Größe, Menge, Druck etc.

Container für den Versand

Standardfarbe: blau



Versandschachteln mit Warndruck

CORproTRONIC® Versandschachtel aufgestellt inkl. je einem elektrisch leitfähigen Noppen- und PU-Steckschaum

Typ	Artikel-Nr.	Innenmaße mm		
01-TVS	10109361-0001	40	40	15
02-TVS	10109362-0001	60	60	24

CORproTRONIC® Versandschachtel flachliegend

Typ	Artikel-Nr.	Innenmaße mm		
05-TVS	10105775-0001	100	55	25
06-TVS	10139319-0001	120	80	30
10-TVS	10105776-0001	183	127	38
15-TVS	10105777-0001	178	127	64
20-TVS	10105452-0001	190	135	40
30-TVS	10105778-0001	250	191	38
40-TVS	10105779-0001	250	191	64
45-TVS	10105780-0001	250	191	110
50-TVS	10105781-0001	267	216	64
55-TVS	10105782-0001	300	300	100
57-TVS	10105783-0001	380	280	60
58-TVS	10105784-0001	380	250	120
60-TVS	10105785-0001	420	220	40
65-TVS	10105787-0001	420	220	65
67-TVS	10139309-0001	420	220	100
70-TVS	10105788-0001	480	360	64

Einsätze für TVS

Noppenschaum Rosa

Höhe 20 mm (05-NS-AS & 06-NS-AS: 10 mm),
dissipativ rosa,
dissipative Eigenschaft: mindestens 6 Monate



Typ	Artikel-Nr.
05-NS-AS	12000062
06-NS-AS	12003482
10-15-NS-AS	12000064
20-NS-AS	12000066
30-45-NS-AS	12000068
50-NS-AS	12000070
55-NS-AS	12000072
57-NS-AS	12000076
58-NS-AS	12000078
60-67-NS-AS	12000080
70-NS-AS	12000082

Noppenschaum Schwarz

Höhe 20 mm (05-NS-EL & 06-NS-EL: 10 mm),
elektrisch leitfähig, elektrisch leitfähige
Eigenschaft: mindestens 5 Jahre



Typ	Artikel-Nr.
05-NS-EL	12000063
06-NS-EL	12003483
10-15-NS-EL	12000065
20-NS-EL	12000067
30-45-NS-EL	12000069
50-NS-EL	12000071
55-NS-EL	12000073
57-NS-EL	12000077
58-NS-EL	12000079
60-67-NS-EL	12000081
70-NS-EL	12000083

Flatpac

dissipativ, inkl. Fixierfolie, dissipative
Eigenschaft der Folie: mindestens 6 Monate

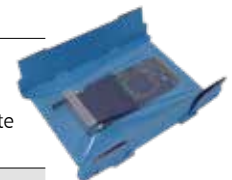

Typ	Artikel-Nr.
10-DFP	12000120
15-DFP	12000119
20-DFP	12000121
30-DFP	12000122
40-DFP	12000123
45-DFP	12000124
50-DFP	12000125
55-DFP	12000126
57-DFP	12000129

Flatpac Quick

mit Warndruck

CORproTRONIC[®] Versandschachtel
inkl. Fixierfolie*



Typ	Artikel-Nr.	Innenmaße mm		
20-KC	12000130	125	107	25
30-KC	12000131	160	127	34
40-KC	12000132	235	175	45
50-KC	12000133	282	228	70

* Dissipative Eigenschaft der Folie: mindestens 6 Monate

Foampac E-Prom

mit Warndruck

CORproTRONIC[®] Versandschachtel
mit elektrisch leitfähigem Schaum*:

PE - PE-Steckschaum (6 mm)

PE-N - PE-Steckschaum (6 mm) + Noppenschaum (10 mm)

N - Noppenschaum (10 mm) durchgehend
auch ohne Schaum erhältlich (OS)

Typ	Artikel-Nr.	Innenmaße mm		
05-TEP-OS	10107401-0001	95	30	15
05-TEP-PE	10110680-0001			
05-TEP-PE+N	10110681-0001			
05-TEP-N	10110682-0001			
10-TEP-OS	10107402-0001	100	60	15
10-TEP-PE	10110683-0001			
10-TEP-PE+N	10110684-0001			
10-TEP-N	10110685-0001			
15-TEP-OS	10107403-0001	100	60	30
15-TEP-PE	10110686-0001			
15-TEP-PE+N	10110687-0001			
15-TEP-N	10110688-0001			
20-TEP-OS	10105454-0001	120	100	15
20-TEP-PE	10110689-0001			
20-TEP-PE+N	10110690-0001			
20-TEP-N	10110691-0001			
30-TEP-OS	10107404-0001	155	70	25
30-TEP-PE	10110692-0001			
30-TEP-PE+N	10110693-0001			
30-TEP-N	10110694-0001			

* Elektrisch leitfähige Eigenschaft: mindestens 5 Jahre

Foampac

mit Warndruck

CORproTRONIC[®] Versandschachtel mit dissipativem (AS) oder elektrisch leitfähigem (EL) Noppenschaum* (20 mm), auch ohne Schaum erhältlich (OS)



Typ	Artikel-Nr.	Innenmaße mm		
05-TCP-OS	10107399-0001	150	115	40
05-TCP-AS	10109727-0001			
05-TCP-EL	10109728-0001			
10-TCP-OS	10105453-0001	200	140	50
10-TCP-AS	10109729-0001			
10-TCP-EL	10109730-0001			
20-TCP-OS	10107400-0001	280	140	100
20-TCP-AS	10109731-0001			
20-TCP-EL	10109732-0001			

* Dissipative Eigenschaft vom Noppenschaum rosa: mindestens 6 Monate

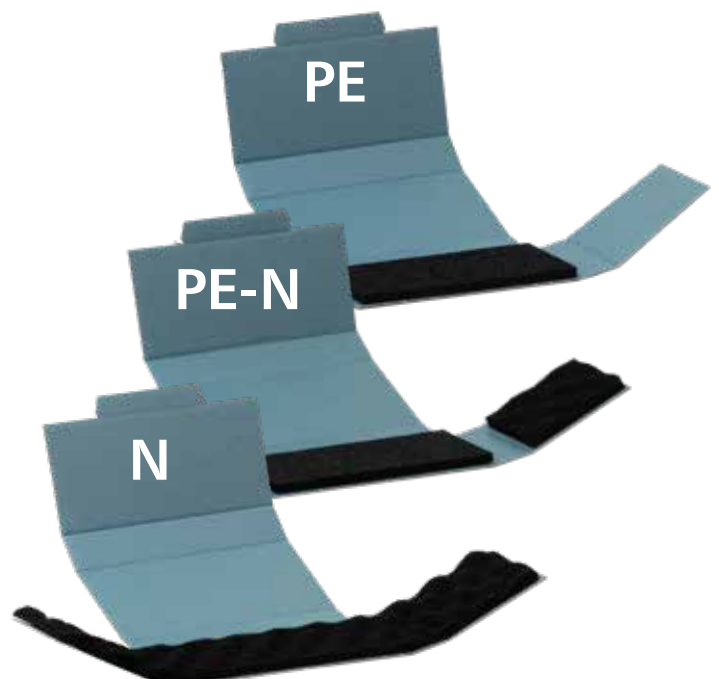

Dissipativ

Container für Fertigung und Lager

Außen mit feuchtigkeitsabweisender und kratzfester Beschichtung

Standardfarbe: schwarz



Reel Box, außen CORTEC

Außen mit feuchtigkeitsabweisender und kratzfester Beschichtung

Typ	Artikel-Nr.	Innenmaße mm			Außenmaße mm			Rollen Ø mm
10-CRB	10004713	380	176	100	398	193	104	180, max. 16 Reel
30-CRB	10005113	355	286	220	373	306	224	380, max. 5 Reel

IC-Stangen Magazin

für IC-Stangen, stapelbar, 5 Fächer

Typ	Artikel-Nr.	Innenmaße mm			Außenmaße mm		
10-ICM-B+E	10004336-0001	336	586	35	399	599	39



Lagerbox offen, außen CORTEC



Typ	Artikel-Nr.	Innenmaße mm			Außenmaße mm		
10-CLBO	10002644-0001	285	150	110	305	159	115
15-CLBO	10002879-0001	292	109	122	313	116	127
20-CLBO	10002657-0001	580	65	65	600	73	66
30-CLBO	10002648-0001	592	109	122	611	117	127
40-CLBO	10002649-0001	592	153	70	611	161	75
45-CLBO	10002659-0001	590	200	180	609	209	185

Zubehör für Fertigung, Lager und Versand

Zwischenlage

für 48 / 50-TSC, CSC, MB und TAB
dissipativ, schwarz
mit 2 Ecken diagonal gestanzt



Typ	Artikel-Nr.	Maße mm	
05-DZW	10002650-0001	357	246
10-DZW	10002656-0001	550	350

Klebeband schwarz

wird für 30, 40, 45, 50-TSC und TAB benötigt



Typ	Artikel-Nr.	Länge m	Breite mm
10-KB	12000139	66	50

Lieferscheintaschen

dissipativ, selbstklebend, transparent,
weitere Größen auf Anfrage



Typ	Artikel-Nr.	Maße mm	
05-LT	12000134	140	100
10-LT	12000135	215	105

Container für Fertigung, Lager, Versand

Stegcontainer CORproTRONIC®

mit Warndruck, Schwarz



Durch Entnahme von Längsstegen bietet sich die Möglichkeit, die Fachgröße zu variieren: Stege dissipativ, für 30, 40, 45 und 50-TSC wird Klebeband benötigt (separat erhältlich)

Typ	Artikel-Nr.	Innenmaße*			Anzahl Fächer	Fachgrößen*			Anzahl Kurzstege	Anzahl Längsstege	Außenmaße mit Deckel*		
		L	B	H		L	B	H			L	B	H
10-TSC	10166463-0001	270	169	195	12	130	24	195	1	5	297	181	204
10-TSCD	10166464-0001	287	177	50	6	265	24	195		5			
10-DSC-K	10002788-0001	392	169	(Kurzsteg)									
10-DSC-L	10002794-0001	392	276	(Längssteg)									
15-TSC	10166465-0001	372	388	84	60	109	18	84	19	4	400	400	100
15-TSCD	10166466-0001	390	396	35	40	165	18	84	19	3			
15-DSC-K	10002795-0001	84	372	(Kurzsteg)									
15-DSC-L	10002797-0001	84	388	(Längssteg)									
20-TSC	10166467-0001	386	386	176	30	110	30	175	4	9	415	405	190
20-30-TSCD	10166468-0001	401	401	60	20	168	30	175	3	9			
					10	340	30	175	2	9			
20-DSC-K	10002786-0001	358	383	(Kurzsteg)									
20-DSC-L	10002800-0001	266	385	(Längssteg)									
40-TSC	10166469-0001	424	272	281	22	178	18	280	3	10	450	290	290
40-TSCD	10166470-0001	438	286	60	11	365	18	280	2	10			
40-DSC-K	10002802-0001	280	269	(Kurzsteg)									
40-DSC-L	10002792-0001	523	421	(Längssteg)									
45-TSC	10166471-0001	493	390	166	20	178	45	166	9	3	510	410	175
45-TSCD	10166472-0001	505	406	50	10	360	45	166	9	2			
45-DSC-K	10002780-0001	333	390	(Kurzsteg)									
45-DSC-L	10002785-0001	333	493	(Längssteg)									
48-TSC	10166473-0001	562	355	150	44	123	24	150	5	10	595	380	160
48-50-TSCD	10166474-0001	580	375	60	33	165	24	150	4	10			
					22	250	24	150	3	10			
					11	515	24	150	2	10			
48-DSC-K	10002778-0001	150	352	(Kurzsteg)									
48-DSC-L	10002799-0001	150	560	(Längssteg)									
50-TSC	10166475-0001	562	355	329	44	123	24	325	5	10	595	380	335
48-50-TSCD	10166474-0001	580	375	60	33	165	24	325	4	10			
					22	250	24	325	3	10			
					11	515	24	325	2	10			
50-DSC-K	10002793-0001	660	352	(Kurzsteg)									
50-DSC-L	10002787-0001	508	560	(Längssteg)									

* Maßangaben und Größen in mm

Dissipativ

Tray

Tray stapelbar, Tray wahlweise mit oder ohne Schaum,
OS = **ohne Schaum** oder AS = **dissipativ** oder EL = **leitfähig**

Typ	Artikel-Nr.	Innenmaße mm			Außenmaße mm		
05-CTR-OS	10002753-0001	297	230	28	351	246	31
05-CTR-AS	10003251-0001						
05-CTR-EL	10003253-0001						
20-CTR-OS	10002779-0001	499	330	28	550	346	31
20-CTR-AS	10003266-0001						
20-CTR-EL	10003267-0001						
25-CTR-OS	10002155-0001	499	330	40	550	346	43
25-CTR-AS	10002184-0001						
25-CTR-EL	10002185-0001						
30-CTR-OS	10002774-0001	499	330	70	550	346	73
30-CTR-AS	10003269-0001						
30-CTR-EL	10003270-0001						

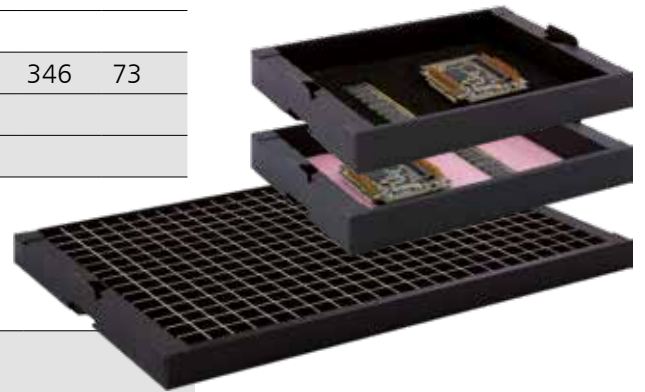

EE-Welle mit CORTEC mit Kunststoffverstärkung für Stapelnasen							
Typ	Artikel-Nr.	Innenmaße mm			Außenmaße mm		
20-CTR-EE-OS	10003271-0001	496	327	28	550	354	35
20-CTR-EE-AS	10003272-0001						
20-CTR-EE-EL	10003273-0001						
25-CTR-EE-OS	10003516-0001	496	327	40	550	354	45
25-CTR-EE-AS	10003518-0001						
25-CTR-EE-EL	10003523-0001						
30-CTR-EE-OS	10003274-0001	496	327	70	550	354	75
30-CTR-EE-AS	10003276-0001						
30-CTR-EE-EL	10003280-0001						

CTR Stegeinsätze Vollpappe

Typ	Artikel-Nr.	Maße mm		Anzahl Schlitze	Raster mm	Anzahl Stege max.	Fachgröße min. mm	Anzahl Fächer max.
20-CTR-K	12000055	328	28	14	20	21	20 x 20 x 28	330
20-CTR-L	12000056	497	28	21	20	14		
25-CTR-K	12002601	328	40	14	20	21	20 x 20 x 40	330
25-CTR-L	12002602	497	40	21	20	14		

CORTRONIC®

Container für Fertigung, Lager und Versand

Außen mit feuchtigkeitsabweisender und kratzfester Beschichtung

Standardfarbe: schwarz

Multibox CORTRONIC® und CORTEC



Typ	Artikel-Nr.	Innenmaße mm			Außenmaße mm		
10-MB	10003014-0001	565	365	109	591	391	114
20-MB	10002932-0001	565	365	209	591	391	214

Multibox Stülpedeckel CORTRONIC® und CORTEC



Typ	Artikel-Nr.	Innenmaße mm			Außenmaße mm		
10-20-MBD	10002868-0001	593	393	50	603	397	53

Multibox Stegeinsätze

für 10-20-MB, dissipativ

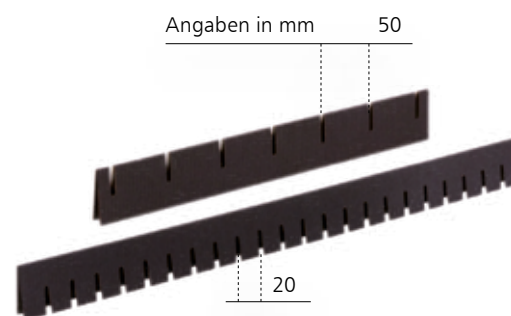

Typ	Artikel-Nr.	Maße mm		Anzahl Schlitze	Raster mm	Anzahl Stege max.	Fachgröße min. mm	Anzahl Fächer max.
10-MB-K	10002783-0001	352	100	7	50	22	50 x 20 x 100	138
10-MB-L	10002782-0001	552	100	22	20	7		
20-MB-K	10002798-0001	352	200	7	50	22	50 x 20 x 200	138
20-MB-L	10002781-0001	552	200	22	20	7		

Stege einzeln erhältlich, dadurch individuelle Fachgrößen möglich



Customer-Store-Container

CORTRONIC® und **CORTEC** verwendbar mit und ohne Deckel

Typ	Artikel-Nr.	Innenmaße mm			Außenmaße mm		
		ohne Stapelnase			ohne Stapelnase (ohne Deckel)		
03-CSC-SCHWARZ	10003464-0001	362	251	60	389	278	67
05-CSC-SCHWARZ	10003341-0001	362	251	100	389	278	107
10-CSC-SCHWARZ	10003350-0001	362	251	139	389	278	146
15-CSC-SCHWARZ	10003423-0001	362	251	220	389	278	227
17-CSC-SCHWARZ	10003359-0001	551	362	60	578	389	67
19-CSC-SCHWARZ	10003432-0001	551	362	100	578	389	107
20-CSC-SCHWARZ	10003527-0001	551	362	139	578	389	146
30-CSC-SCHWARZ	10003530-0001	551	362	172	578	389	179
35-CSC-SCHWARZ	10003455-0001	551	362	220	578	389	227
36-CSC-SCHWARZ*	10005120	550	365	300	578	389	307
40-CSC-SCHWARZ*	10005187	550	365	400	578	389	410

* 36-CSC und 40-CSC keine Stege verfügbar

Customer-Store-Stülpdeckel

CORTRONIC® - in Schwarz erhältlich

Typ	Artikel-Nr.	Innenmaße mm			Außenmaße mm		
03-16-CSCD	10002655-0001	388	281	30	399	299	35
17-40-CSCD	10002653-0001	581	392	40	599	399	45



Dissipativ

Einsätze für CSC-Container

Standardfarbe: schwarz

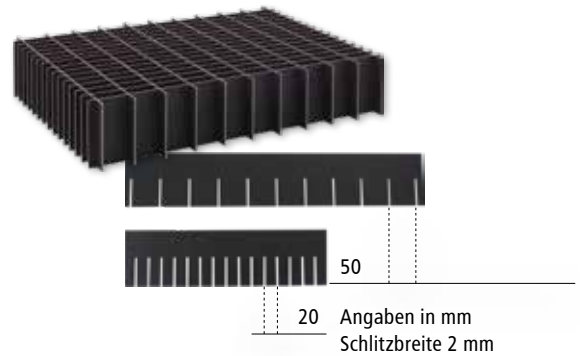

CSC Stegeinsätze Vollpappe

Typ	Artikel-Nr.	Maße mm	Anzahl Schlitze	Raster mm	Anzahl Stege max.	Fachgröße min. mm	Anzahl Fächer max.
03-CSC-K	12000030	249 60	10	20	6	50 x 20 x 60	77
03-CSC-L	12000034	360 60	6	50	10	50 x 20 x 60	77
05-CSC-K	12000031	249 100	10	20	6	50 x 20 x 100	77
05-CSC-L	12000035	360 100	6	50	10	50 x 20 x 100	77
10-CSC-K	12000032	249 139	10	20	6	50 x 20 x 139	77
10-CSC-L	12000033	360 139	6	50	10	50 x 20 x 139	77
15-CSC-K	12000036	249 220	10	20	6	50 x 20 x 220	77
15-CSC-L	12000037	360 220	6	50	10	50 x 20 x 220	77
17-CSC-K	12000039	360 60	15	20	11/24	50 x 20 x 60	160
17-CSC-L50	12000040	549 60	11	50	15	50 x 20 x 60	160
17-CSC-L20	12000042	549 60	24	20	15	20 x 20 x 60	400
19-CSC-K	12000038	360 100	15	20	11/24	50 x 20 x 100	160
19-CSC-L50	12000041	549 100	11	50	15	50 x 20 x 100	160
19-CSC-L20	12000043	549 100	24	20	15	20 x 20 x 100	400
20-CSC-K	12000044	360 139	15	20	11/24	50 x 20 x 139	160
20-CSC-L50	12000045	549 139	11	50	15	50 x 20 x 139	160
20-CSC-L20	12000046	549 139	24	20	15	20 x 20 x 139	400
30-CSC-K	12000047	360 172	15	20	11/24	50 x 20 x 172	160
30-CSC-L50	12000048	549 172	11	50	15	50 x 20 x 172	160
30-CSC-L20	12000049	549 172	24	20	15	20 x 20 x 172	400
35-CSC-K	12000050	360 220	15	20	11/24	50 x 20 x 220	160
35-CSC-L50	12000052	549 220	11	50	15	50 x 20 x 220	160
35-CSC-L20	12000051	549 220	24	20	15	20 x 20 x 220	400

Stege sind einzeln erhältlich, dadurch individuelle Fachgrößen möglich.
Gesteckt auf Anfrage lieferbar.

Faltkartons / American Boxes

COR^{pro}TRONIC®

Klebeband 10-KB wird benötigt und ist separat erhältlich (Seite 17)



Typ	Artikel-Nr.	Innenmaße mm			Außenmaße mm		
13-TAB	10167095-0001	362	251	172	373	259	188
15-TAB	10167096-0001	362	251	220	373	259	236
30-TAB	10167097-0001	551	362	172	562	370	188

Mit Zusatzriller, Klebeband 10-KB wird benötigt und ist separat erhältlich (Seite 17)

Typ	Artikel-Nr.	Innenmaße mm			Außenmaße mm			Zusatzriller bei mm
10-TAB	10167094-0001	362	251	140	373	259	156	110 und 120
35-TAB	10167098-0001	551	362	220	562	370	236	172 und 200

Noppenschaum für CSC und TAB

dissipativ rosa* oder elektrisch leitfähig**

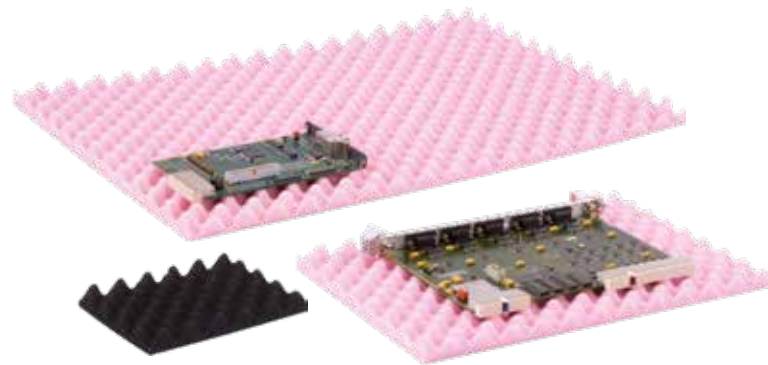

Typ	Artikel-Nr.	Maße mm		
03 bis 16-CSC NS AS	12000113	361	250	20
03 bis 16-CSC NS EL	12000115	361	250	20
17 bis 40-CSC NS AS	12000114	550	361	20
17 bis 40-CSC NS EL	12000116	550	361	20

* Dissipative Eigenschaft
vom Noppenschaum rosa: mindestens 6 Monate

** Elektrisch leitfähige Eigenschaft
vom Noppenschaum schwarz: mindestens 5 Jahre

Standards machen das Leben leichter

Ihre Vorgaben sind das Maß unserer Arbeit

Jede elektronische Komponente braucht ihre eigene Lösung. Wir entwickeln diese frei nach Ihren Anforderungen. Mit unseren Lösungen optimieren Sie Ihre Versand-, Lager- und Transportkosten.

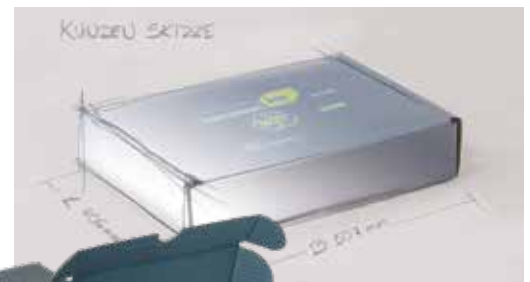

Für den Versand

- » E-Prom-Verpackung
- » Versandschachteln mit Noppenschaum oder Folieneinlage
- » Konstruktive Versandschachteln
- » COR-Pack mit Noppenschaum



Für die Fertigung, den internen Transport und das Lager

- » Stapelcontainer
- » Tablett, passend in Standardcontainer
- » Reel Boxen
- » Lagerboxen offen
- » Stegcontainer
- » Multiboxen

Weltweit verfügbar

COR_{pro}TRONIC® kommt weltweit zum Einsatz. Der nächste Distributor ist ganz in Ihrer Nähe. Rufen Sie uns an oder besuchen Sie uns im Internet.

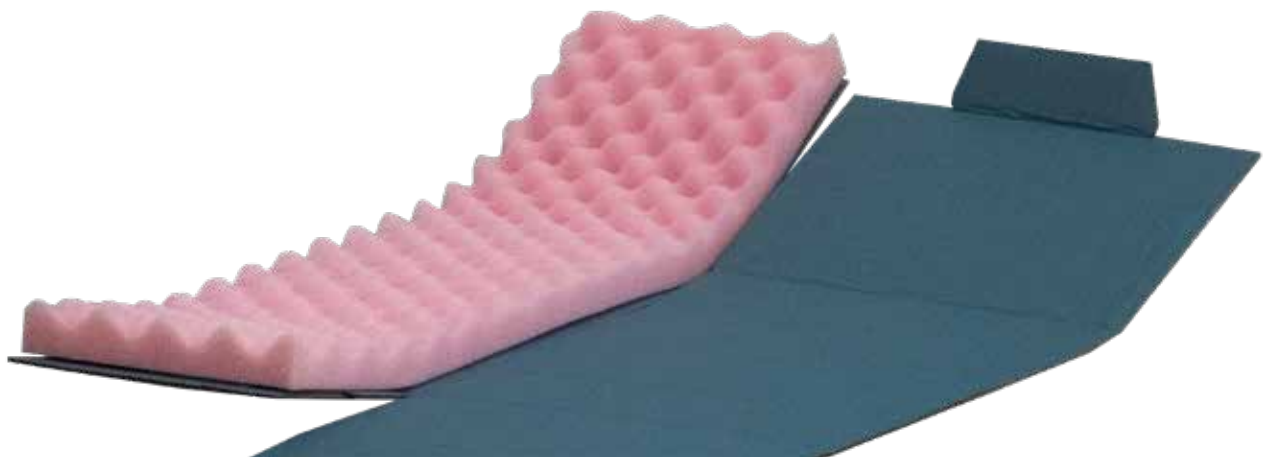

CORRUST®



Korrosionsschutz mit Weitblick
Verpackungssysteme mit
integriertem Korrosionsschutz

VCI Korrosionsschutz inklusive

Ihre Abwehr gegen Rost

Rost zerstört wertvolle Metalle. Korrosionsschutz spielt vor allem beim Transport und längerer Lagerung von Fe- und Ne-Metallen eine wichtige Rolle. Chemische Reaktionen von Schwefeldioxid und Chloriden in Verbindung mit H₂O aus Luftfeuchtigkeit haben ein Resultat zur Folge: Rost!

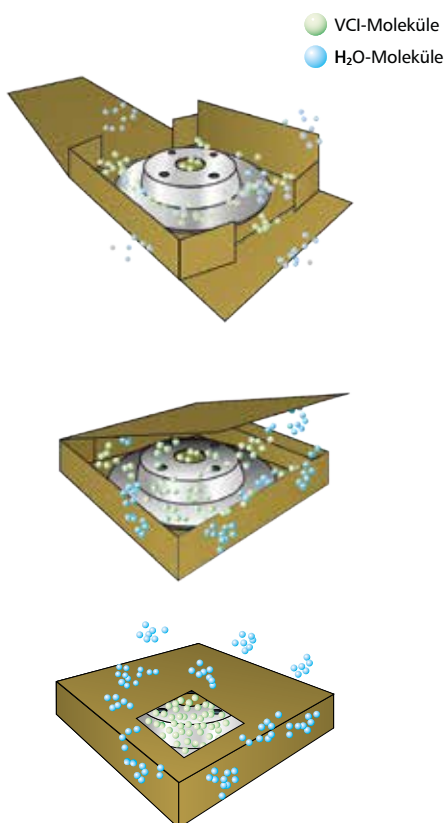

CORRUST® – das Prinzip

CORRUST® sind Verpackungslösungen aus VCI-beschichteter Wellpappe. Diese großzügig dimensionierte Beschichtung sondert VCI-Moleküle in die innere Atmosphäre der Verpackung ab – der eigentliche Korrosionsschutz.

Aufgrund des polaren Charakters dieser VCI-Moleküle lagern sie sich speziell auf der Oberfläche metallischer Packgüter ab und verhindern eine Reaktion von Sauerstoff mit der Metalloberfläche (Passivierung).

Die entsprechend des Einsatzzweckes ausgelegte Imprägnierung der Wellpappe sichert selbst bei Leckageverlusten über lange Zeit die stetige VCI-Sättigung und damit den Schutz Ihres Produktes.

VCI: Volatile Corrosion Inhibitor

Rostschutz inklusive

Verpackungen mit VCI-Rostschutz sind die Basis für ein einfaches Handling und ermöglichen uns Wettbewerbsvorteile.

CORRUST®-Verpackungslösungen stehen für reibungslose Logistikprozesse und sichern deutlich die Lager- und Transport-Qualität für sensible Produkte.



Umweltschutz

Korrosionsschäden belasten nicht nur wirtschaftliche Bilanzen, sondern gefährden oft auch nachhaltig unsere Umwelt.

Dank der 100 % recyclebaren Verpackungslösung haben Sie demnach die Sicherheit, nicht nur Mensch und Umwelt zu schützen, sondern auch Ihre Logistikkosten sicher im Griff zu haben.



Gerne simulieren wir Ihren Einsatz in verschiedenen Klimazonen und geben Ihnen so die Sicherheit in Ihrem Logistikprozess.

einpacken – auspacken – fertig

Oftmals stellt eine klassische korrosionshemmende Versandart mit Einfetten des entsprechenden Produktes, Verpacken und erneutes Entfetten einen sehr hohen zeitlichen Faktor dar, der sich letztendlich auf die gesamte Logistikkette auswirkt. Investitionen für entsprechende Waschautomaten sowie notwendige Lösungsmittel sind nicht nötig. Bei **CORRUST®**-Verpackungen lässt sich der Verpackungsprozess wesentlich einfacher umschreiben: einpacken, auspacken, fertig!



CORRUST®

Sicherheit

Wellpappeverpackungen sind hygroskopisch. Das bedeutet, dass sie Feuchtigkeit regelrecht aufsaugen. Diese Eigenschaft ist unser Nutzen. Große VCI-Mengen sind somit auf Wellpappe produzierbar. Die **CORRUST®** VCI-Beschichtung ist eine ideale Barriere zwischen der Wellpappe und Ihrem Produkt. Eine zusätzliche, auf Wunsch erhältliche, feuchtigkeitsabweisende Beschichtung der Verpackungsaußenseite sichert zudem den optimalen Transport bei besonders erschweren, klimatischen Bedingungen.



Schutzwirkung

E

für den Schutz von Eisenmetallen, Chrom, Nickel, Aluminiumlegierungen mit Silizium, teilverzinkten Stählen, Eisenguss der Typen GGL und GGG

NE (C)

für den Schutz von Kupfer, Messing, Bronzen, Neusilber, Aluminiumlegierungen mit Kupfer und Mangan

NE (S)

für den Schutz von Magnesium und Magnesiumlegierungen, Silber und Mangan

MM

für Kombinationen von Eisen- und Nicht-eisenmetallen, Aluminiumlegierungen mit Zink und Mangan, verzinkte Stähle, Zink und Kupferwerkstoffe

Produktbeispiele



Zuschnitte /
Formatware

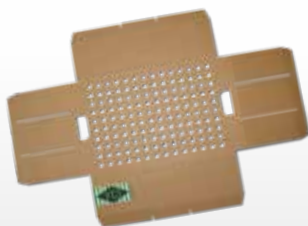

Stanzzuschnitte



Stegsätze



Faltkisten

SKINBOARD®
CORRUST SKINBOARD®



Hautenger Durchblick
Wellpappe für Skin-Verpackungen

SKINBOARD® CORRUST SKINBOARD®

Ihr Produkt, sicher platziert – perfekt präsentiert.

Hautenger Durchblick bedeutet bei **SKINBOARD®** Verpackungen die Fixierung Ihres Packgutes gepaart mit perfekter Produkt-Präsentation. Ein optimaler Zusammenschluss von Folie und Wellpappe wird durch den so genannten Faser-riss definiert.

Durch diesen entstehen die charakteristischen Eigenschaften beim Auspacken: eine Papierschicht haftet an der Folie und deutet auf die kinderleichte Handhabung der **SKINBOARD®** Verpackungen. Durch den cleveren Einsatz von Hochleistungs-Verklebungen von Folie und Wellpappe, können selbst schwere Teile sicher transportiert, präsentiert und letztendlich auch eindrucksvoll verkauft werden.



Konstruktive Skinverpackung

Fixiert, variabel und funktionell – eine professionelle Verpackungsentwicklung für Ihre empfindlichen Produkte.



SKINBOARD® ist eine beschichtete Wellpappe mit verstärkter Haftung für die Skinfolie.

SKINBOARD® eignet sich zur Verarbeitung mit Skinfolien aus PE und Surlyn®.



Sicher fixiert

Mit SKINBOARD von KOLB CoatedProducts werden unsere Produkte nicht nur sicher verpackt, sie werden vielmehr hervorragend in Szene gesetzt.

CORRUST SKINBOARD®

Optimaler Korrosionsschutz für empfindliche Produkte bietet **CORRUST SKINBOARD®**. Je nach Materialbeschaffenheit wird die Art der Korrosionsschutzvariante individuell festgelegt.

Folgende Varianten stehen Ihnen zur Verfügung:

Schutz für

- » Stahl / Eisen, Chrom
- » Messing, Kupfer, Bronze
- » Magnesium, Magnesiumlegierungen, Silber
- » Multimetallschutz für Metallkombinationen



SKINBOARD®

CORRUST SKINBOARD®

Die perfekte Lösung

Diese beschichtete Wellpappe als schützende und stabile Verpackungslösung für stoßempfindliche Packgüter von **KOLB Coated-Products®** vereint zugleich mehrere Vorteile und bietet somit optimale Voraussetzungen für Ihre Zufriedenheit.

Sie erhalten mit **SKINBOARD®** ein innovatives sowie individuell nach Ihren Wünschen bedruckbares Produkt aus Funktionswellpappe.

SKINBOARD® und **CORRUST SKINBOARD®** ist für alle marktüblichen Skinfolien einsetzbar. Bei einem Einsatz von **CORRUST SKINBOARD®** empfehlen wir die Kombination mit VCI-Skinfolien.

Für Ihre Verpackungsentwicklung benötigen wir von Ihnen folgende Informationen:

- » Was wird verpackt (Materialbeschaffenheit, Größe und Gewicht)?
- » benötigtes Skinformat?
- » Korrosionsschutz ja / nein?
- » Mengenangabe?
- » Druckbild gewünscht?

Bei Bedarf bieten wir Ihnen kostenfrei eine Musterverpackung mit Ihren Produkten – oder besprechen Ihre Lösung gerne mit Ihnen in unserem Hause und demonstrieren **SKINBOARD®** „live“ auf unserer Skinmaschine.

*Dank hautemem Durchblick
wird Ihr Produkt gekonnt in
Szene gesetzt und ist stets
sicher verpackt.*





VCI – Volatile Corrosion Inhibitor

 Diese Bezeichnung beschreibt einen Prozess, in dem Moleküle aus der Skin/VCI-Beschichtung verdampfen und den Rauminhalt in der Verpackung sättigen. Aufgrund ihres polaren Charakters lagern sie sich an der Oberfläche oder in den Hohlräumen der metallischen Packgüter ab und verhindern die Reaktion von Sauerstoff mit der Metalloberfläche (Passivierung).

 Den Leckageverlusten entsprechendes Nachdampfen der VCI-Moleküle aus dem Vorrat der Beschichtung sichert eine anhaltende Sättigung in der Verpackung.

Fazit: Trockenkonservierung verhindert zeitaufwendige, teure Konservierungs- und Säuberungsaktivitäten.



SKINBOARD® CORRUST SKINBOARD®

Skinverpackung – Trägermaterial Wellpappe

Ihre Vorteile:

- » hoher dynamischer Schutz für stoßempfindliche Packgüter
- » hohe Stabilität durch das Wellpappenprofil
- » kein Lösen des Wellpappenaufbaus durch Folienrückstellkräfte (Spezialverklebung der einzelnen Papierlagen)
- » integrierter Korrosionsschutz (bei **CORRUST SKINBOARD®**)
- » recycelbar (Altpapierkreislauf)

Die Skinoberfläche:

- » optimale Verbindung zwischen Wellpappe und Folie
- » sehr gute Vakuumeigenschaft
- » Bedruckung bis zu vier Farben pro Seite möglich



Sie haben die Wahl!

Das Format:

alle Skingrößen

Die Sorte:

(Maßstab 1:1)

E-Welle



B-Welle



C-Welle



EE-Welle



EB-Welle



BC-Welle



Die Skinschicht:

SKINBOARD® oder **CORRUST SKINBOARD®**

Die Ausführung:

Farben / Druckbild

Lieferformen



CORRUST®

Gemäß Ihrer Anforderungen stehen Wellpappe-Profile in den unterschiedlichsten Arten und Eigenschaften zur Verfügung. Bei **CORRUST®** haben jedoch alle eines gemeinsam: Serienmäßiger Rostschutz!

CORRUST® Skinboard

Sogar bei Skin-Verpackungen hat **CORRUST® Skinboard** den Rostschutz bereits integriert und ist so für das Vakuum-Verpackungsverfahren ein Garant für eine sichere Verpackung.

Sämtliche **CORRUST®** Varianten produzieren wir in vielen gängigen DIN-Wellpappe-Sorten. Entsprechend dem jeweiligen Einsatzzweck und ganz nach Ihren Anforderungen.



Hinweis

Die aufgeführten Angaben entsprechen nach bestem Wissen dem derzeitigen Stand der Entwicklung. Maßgebliche Eigenschaften der **CORRUST®**-Verpackungen variieren entsprechend des verpackten Produktes. Eine generelle Gewährleistung kann daher nicht übernommen werden. Gerne führen wir notwendige Tests mit Ihnen durch, um somit die benötigte Sicherheit für Ihre Verpackungslösungen zu geben.

Produkte bitte kühl und trocken lagern. Handhabungshinweise beachten.



Fett, Feuchtigkeit und Abrieb: Da haben wir etwas dagegen!

Fettabweisende Beschichtungen

Ölige, fetthaltige oder gefettete Produkte wie z. B. Kugellager sollen über den Versandweg bis hin zur Lagerung sicher und schützend verpackt werden? Mittels des fettabweisenden Beschichtungssystems wird keine Durchdringung von Fett über die gesamte Logistik- und Versanddauer gewährleistet.

CORTEC

Feuchtigkeitsabweisende Beschichtung

CORTEC sind die Spezialbeschichtungen gegen Feuchtigkeit mit System. Egal ob strahlengehärteter Lack oder andere wirkungsvolle Coatings: Im Fokus ist der individuelle Schutz gegen Feuchtigkeit.

CORTEC Barrier

Recyclingfähiger Schutz vor Abrieb und Feuchtigkeit

Dank der innovativen Barriereigenschaften von CORTEC Barrier bieten wir eine maßgeschneiderte, nach PAP20 recyclingfähige Lösung für Verpackungen zum Schutz gegen Feuchtigkeit und Abrieb speziell für hochempfindliche Oberflächen an.

Wachs-Beschichtung

Ob als Wellpappe-Zuschnitt oder komplette Exportverpackung können Produkte dank einer speziellen Wachsbeschichtung sicher verpackt auf ihren Versandweg mit besonderen klimatischen Belastungen gebracht werden.



Prozess. Sicher. Beschichtungen für Ihre Anforderungen

Stop & Go: Antirutsch- und gleitende Beschichtungen

Verpackungen oder auch Zwischenlagen, die haftende oder gleitende Eigenschaften besitzen, dienen entweder zur Fixierung der Ware beim Transport oder realisieren eine gewollte Reibungsminimierung. Zwei unterschiedliche Beschichtungen führen zu verschiedenen Ergebnissen, die doch eines gemeinsam haben: Prozessoptimierung und die Vereinfachung Ihrer Prozesse. Abriebfeste Beschichtungen helfen Ihnen darüber hinaus, selbst raues Packgut sicher zu versenden.



Hard & Soft: Oberflächenschutz und Transportsicherheit für Ihre Produkte

Soft-Beschichtungen dienen zum Schutz für oberflächenempfindliche Güter. Die rutschhemmende Wirkung wirkt sich zudem positiv auf die Transportsicherheit aus. Lackierte und empfindliche Teile werden somit professionell und wirtschaftlich verschickt.

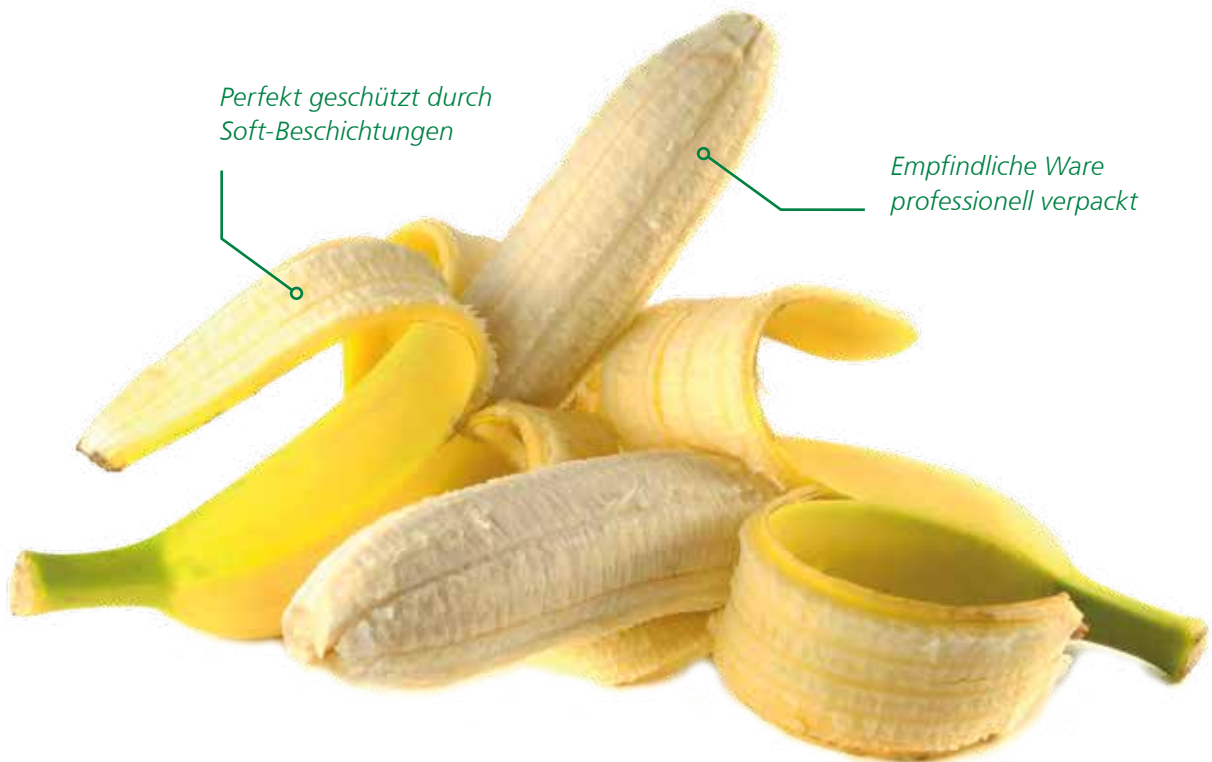



Service für Fortgeschrittene

Durch integrierte Produktions- und Logistikkonzepte liefern wir stets Just-in-Time. Ganz so, wie Sie es wünschen und Ihr Produktions- und Abpackprozess es erfordert. Wir tun dies zum großen Teil mit über 60 LKW des hauseigenen Fuhrparks von KOLB Logistics.

Den Mittelpunkt dieser maßgeschneiderten Logistiklösungen stellt das zentrale Logistikzentrum der KOLB Group am Stammsitz in Memmingen dar.

Darüber hinaus beraten wir Sie gerne bezüglich Ihres internen Verpackungsprozesses. Wir stehen in ständigem Kontakt mit namhaften Abfüll- und Verpackungsmaschinenherstellern und kennen so zum Beispiel die Anforderungen an eine spezielle Automatenverpackung ganz genau.

HANS KOLB 
COATED PRODUCTS

KOLB CoatedProducts
A Division of
HANS KOLB Wellpappe GmbH & Co. KG
Dr.-Lauter-Straße 2, D-87700 Memmingen
Tel. +49 8331 975-308
cp@kolb-wellpappe.com

COATED PRODUCTS 
FRANCE

COATED PRODUCTS HKM
6, rue d'Alsace
F-67140 BARR
Tél.: +33 388 08 10 38
Fax : +33 388 74 75 39
cguerat@coated-products.com